

# FOLDY



**SAMLEVEJLEDNING  
ASSEMBLY INSTRUCTIONS**

**MED TELESKOPSTÆNGER.  
WITH TELESCOPIC RODS**

Prodotto da: Garlando srl Via Regione Piemonte, 5 Zona Ind. D1 15068 Pozzolo Formigaro (AL) ITALY



**OBS - gem denne vejledning**  
**Dette produkt anbefales ikke til børn under 3 år, da de små dele kan sluges eller inhaleres.**

**WARNING, READ AND KEEP**  
**This product is not suitable for use by children under 3 years.**  
**Small balls might be swallowed or inhaled.**

### **PRELIMINARY REMARKS**

Af sikkerheds årsager anbefaler vi at mindst 2 personer deltager i samlingen af dette bord.

Before football-table unpacking and assembly, please note that for safety reasons it is strongly recommended the football-table assembly by at least two people.

### **UNPACKING**

Følg venligst disse instruktioner for at undgå forkert samling af bordet. Placér kassen på gulvet - det er tydeligt angivet på kassen, hvilken side der skal vende op. Fjern båndene som holder kassen sammen og fjern den øverste del af kassen. Fold siderne på bundkassen ned. Bemærk - bordet er pakket med bunden opad. (fig. 1).

Lay the carton box on the floor. Note: the box label shows clearly the upper part. Cut the adhesive tapes and remove completely the carton top. Lower the sides of the box bottom: the football-table is packed upside down (fig.1)



fig. / Bild 1

Afmontér træpanelet som fastholder det løse tilbehør. Træpanelet er kun nødvendig under transport og skal ikke længere bruges (fig. 2).

Remove the wooden panels for things clamping inside the cabinet: they belong to the packing and they are of no use.



Fig./Bild 2



## **SAMLING - ASSEMBLY**

**VIGTIGT** - der bør ikke være børn tilstede under samling af bordet!

**Important:** keep away the children during the assembly.

fig. / Bild 3a



fig. / Bild 3b



fig./ Bild 3c



## **Liste over værktøj – List of tools**

- 1 stjerneskruestrækker (medfølger ikke)
- 1 hammer (medfølger ikke)
- 1 bidetang (medfølger ikke)
- 1 svensknøgle 10 (medfølger fig. 3/a)
- 1 svensknøgle 17 (medfølger fig. 3/b)
- 1 sekskantet svensknøgle (medfølger fig. 3/c)

a screwdriver (not supplied), a hammer (not supplied), a pliers (not supplied)

a spanner 10(supplied)fig. 3a, a spanner 17(supplied)fig. 3b, a hexagonal spanner(supplied) fig. 3c

fig. / Bild 5



fig. / Bild 4



fig. / Bild 6

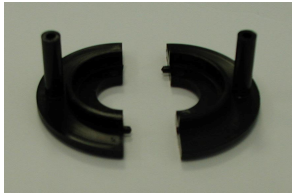
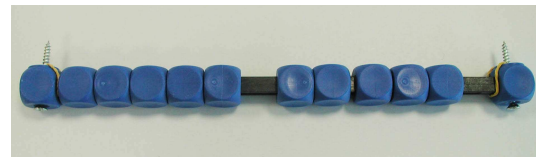

fig. / Bild 7



fig. /Bild 7a

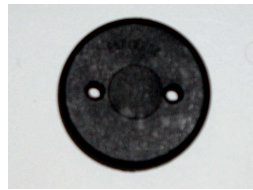

fig. / Bild 7c



fig. / Bild 8

Inde i bordet finder du en plastikpose med følgende dele:

- 10 stk. hvide plastik fodbolde
- 8 stk. sorte plastik håndtag (fig. 5)
- 8 stk. kuglelejre (fig. 4)
- 16 stk. kugleleje holdere (halvmåner)
- 8 stk. kugleleje holdere m/ plastik dyvel (fig. 7)
- 8 stk. kugleleje holdere uden dyvel (fig. 7a)
- 8 stk. kugleleje holdere (hele)
- 2 stk. tællere (fig. 6)
- 2 stk. boldtrakt m/ ringe (fig. 8)
- Skruer

Inside the football-table cabinet you can find a plastic bag which includes:

- 10 white plastic balls
- 8 black plastic handles (fig.5)
- 8 roller bearings (fig.4)
- 16 bearing retainers (like halfmoons): 8 with pin (fig.7) and 8 without pin (fig.7a)
- 8 blank bearing retainers (fig.7c)
- 2 score counters (fig.6)
- 2 ball entry fillers with ring (fig.8)
- fixing screws

en plastikpose med stænger (med spillere og fjedre) (fig. 9) 4 stænger til hvert hold:

- \* Målmand - stang m/ 1 spiller
- \* Forsvar - stang m/ 2 spillere
- \* Angreb - stang m/ 3 spillere
- \* Midbane - stang m/ 5 spillere

a plastic bag containing the rods (included players and springs) (fig.9): four rods for each team:

- Goalkeeper – 1 player-rod
- Defence – 2 player-rod
- Forward – 3 player-rod
- Midfielder – 5 player-rod

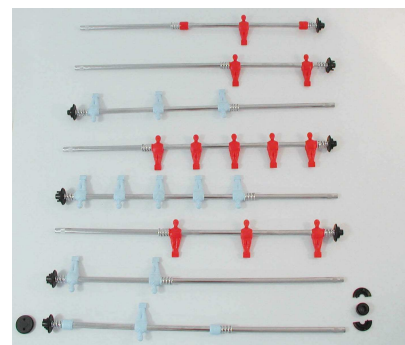

fig. / Bild 9

2 sæt ben, hvor af 2 ben er mærket med D og 2 ben er mærket med S (fig. 12). Vedlagt finder du også 2 stk. gavle til benene.

2 couple of legs: 2 legs marked with the letter **D** and 2 legs marked with the letter **S** (fig. 12)  
2 shaped crossbars (fig.12a) 4 plastic feet (fig. 12b)





fig. / Bild12

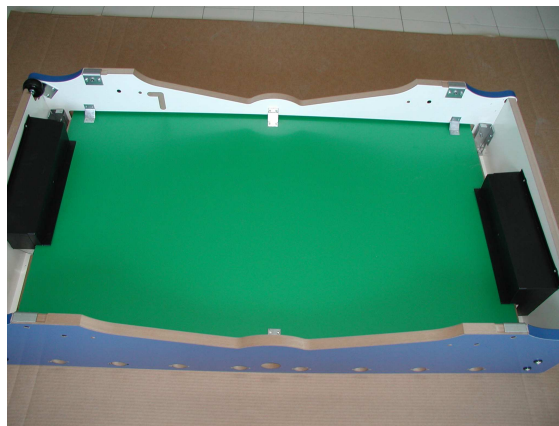

fig. / Bild 10

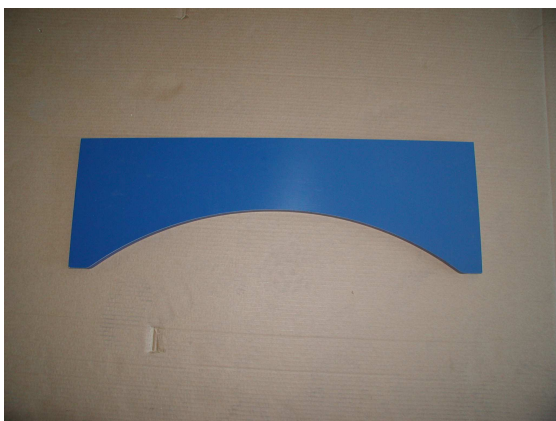

fig./ Bild 12a



fig. / Bild 12b

en plastikpose indeholdende:

- 4 stk. håndtag med skruegevind (fig. 11)
- 4 stk. skruer, spændeskiver, møtrikker og bolte (fig. 12).
- 4 stk. stål splitter (fig. 13).
- 4 stk. møtrikker m/ kappe og spændeskiver (fig. 14).
- 4 stk. nylonskiver (fig. 15).
- 2 stk. stænger m/ gevind (fig. 16).

a plastig bag including:

- 4 knobs with threaded shank (fig. 11)
- 4 screws with washers and nuts (fig. 12)
- 4 steel pins (fig. 13)
- 4 cap nuts with washers (fig. 14)
- 4 nylon disks (fig.15)
- 2 threaded bars (fig. 16)



fig. / Bild 11

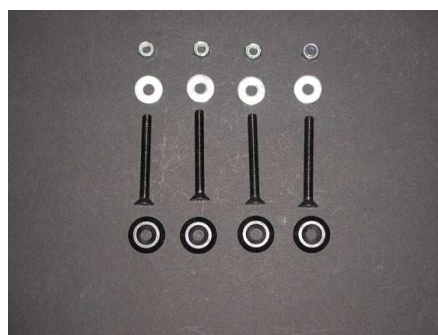

fig. / Bild 12

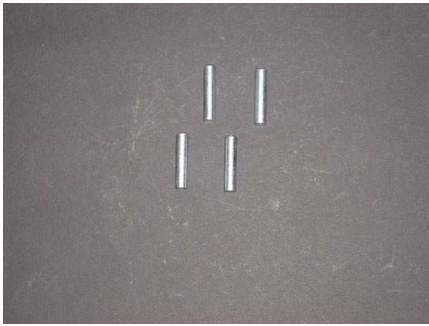

fig. / Bild 13

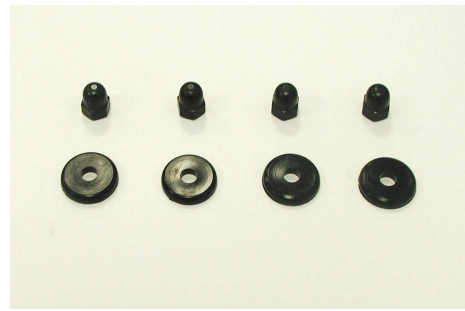

fig. / Bild 14



fig. / Bild 15



fig. / Bild 16

Fjern alle delene fra indersiden af kabinettet og påbegynd samling af benene.

Take off all the items inside the cabinet and start the leg – assembly.

### **Samling af ben – Leg assembly**

Tag et sæt ben - en markerede med D og en med bogstavet S. Indsæt en stål split ind i hullet markeret i fig. 17 og hammer 50% splittens længde i hullet (fig. 18-19).

With the upturned football-table take one couple of legs, the one marked with the letter **D** and the other one marked with the letter **S** and insert the steel pin into the blind hole for about 50% of its length using a hammer. (fig. 17, 18, e 19)



fig. / Bild 17

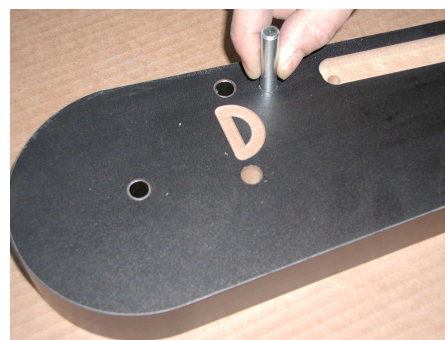

fig. / Bild 18



fig. / Bild 19

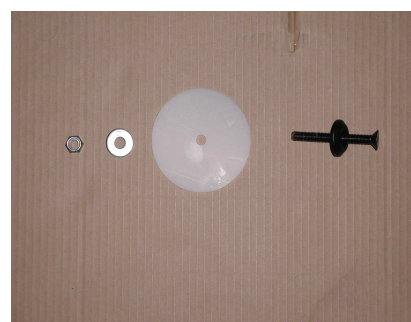

fig. / Bild 20



Gentag det samme på benet markeret med bogstavet **S**.

Afterwards repeat the same pin insertion into the leg marked with the letter **S**.

Med skruerne inklusiv spændskive, bolte og nylonskive (fig. 20) samles benet. Nylonskiven placeres imellem kabiner og ben. Fastspænd med de medfølgende svenskøgler (fig. 21-22).

With the screws (inclusive of washers and nuts) and with the nylon disks (fig.20) assemble the leg and place the disk between leg and football-table side, tighten them with the supplied spanners (fig.21 and 22)

**BEMÆRK** - inden du fortsætter samlingen af bordet skal du være opmærksom på at hullerne i benet er placeret således det er muligt at isætte håndtaget med skruegevind (fig. 23). Hvis hullerne ikke passer er det nødvendigt at samle et ben med et andet bogstav.

**Attention:** before assembly continuation make sure that the holes on the legs and on the table side coincide in order to insert and screw the knob with threaded shank fig.23. In case the holes do not coincide, it is necessary to assemble the leg marked with another letter.



fig. / Bild 21

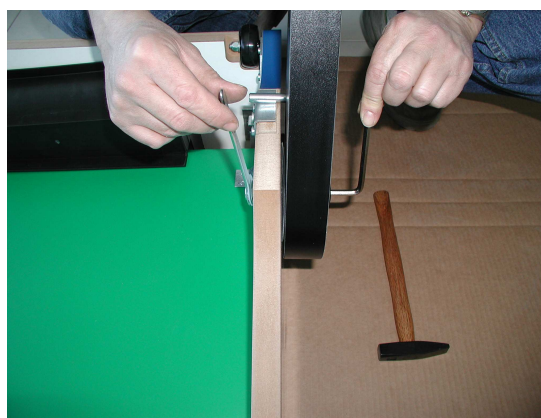

fig. / Bild 22

Indsæt håndtaget med skruegevind (fig. 23).

Insert the knob with threaded shank (fig. 23)



fig. / Bild 23



fig. / Bild 24

Placér mellemstykket imellem benene (fig. 24) - sikr dig at mellemstykkets kurve vender opad.

Fit in the crossbar into the leg grooves (fig. 24), make sure that the crossbar curve turns upward. Nu kan du påbegynde samlingen af det andet ben (fig. 25-26).

Begin the assemble of the other leg (fig. 25 and 26)



fig. / Bild 25

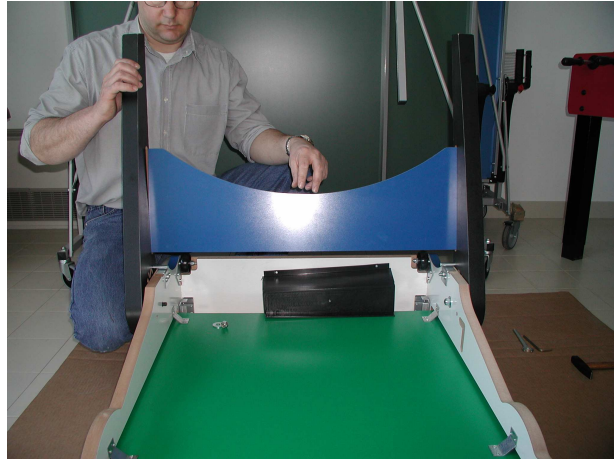

fig. / Bild 26

Skru en møtrik i enden af stangen med skruegevind (fig. 26) og indsæt stangen som illustreret i fig. 27-28-29.

Screw a nut at the end of the threaded bar (fig. 26) and insert it as illustrated in the images 27, 28, 29.

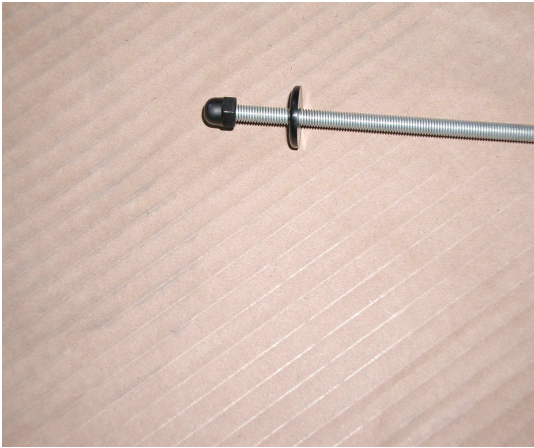

fig. / Bild 26

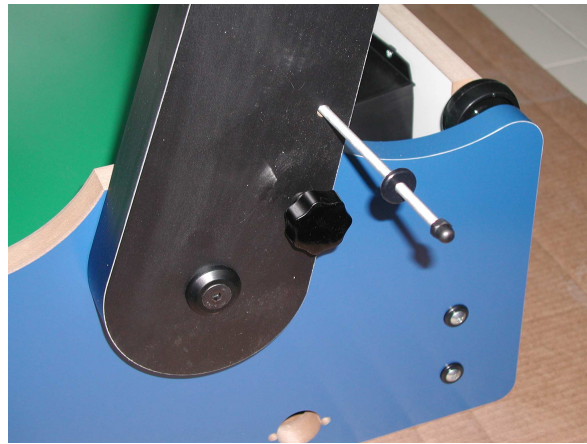

Fig. / Bild 27



Møtrikken i fig. / Bild 28  
svensk nøgl



å stangen ved at bruge en tang i fig. / Bild 29  
anden side (fig. 30)

vedfølgende

Tighten strongly the nuts on the threaded bar using, on the one side, a pliers and, on the other side, the spanner 10mm (fig.30)



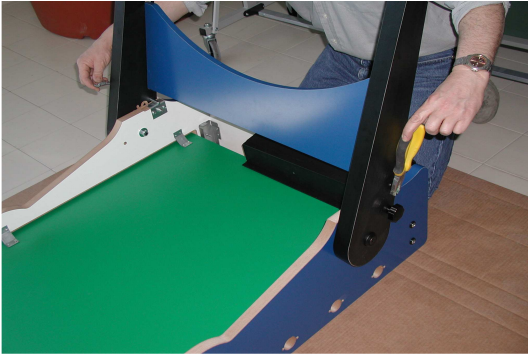

fig. / Bild 30



Gentag dette på de andre ben - for til sidst at afslutte med at påsætte plastikfødderne på alle benene (fig. 31).

Repeat the assembly operation for the legs of the opposite side and insert the equipped plastic feet (fig. 31)



fig. / Bild 31



fig. / Bild 32

Vend bordet, så dette står på benene (fig. 32) for at kunne forsætte samlingen af bordet.

Set the table upright (fig. 32) and continue the assembly.

### **Boldtraktene – Ball entry fillers**

Vi anbefaler at du monterer boldtraktene nu - før montering af stængerne.

We suggest you to put on the ball entry fillers before the rod assembly.



fig. / Bild 33



fig. / Bild 34

Indsæt boldtrakten (fig. 33) og skru denne fast (fig. 34). og skru denne fast. Dette gentages på den modsatte side af bordet.

Insert manually the ball entry fillers (fig. 33), insert and tighten the screws into the holes (fig. 34) Do the same with the other ball entry filler.

## Stænger position / Rod position

Bordet er udstyret med 4 stænger til hvert hold:

- Målmand - stang m/ 1 spiller: placeres i hver ende af bordet - position A.
- Forsvar - stang m/ 2 spillere: placeres foran målmanden af samme farve - position B.
- Angreb - stang m/ 3 spillere: placeres foran modstanderens forsvar - position D.
- Midtbane - stang m/ 5 spillere: placeres på egen banehalvdel i midten med ansigten mod modstaderens midtbanespillere - position C

The football-table is equipped with 4 rods for each team:

- Goalkeeper/1 player-rod: at the end of the playfield. **Position A**
- Defence/2 player-rod: in front of the same colour goalkeeper. **Position B**
- Mid-fielder/ 5 player-rod: in the middle of the playing field, in front of the 5-player rod of the opposite colour. **Position C**
- Forward/3 player-rod: in front of the 2 player-rod of the opposite colour. For example: the blue forward rod faces the red defence rod. **Position D**

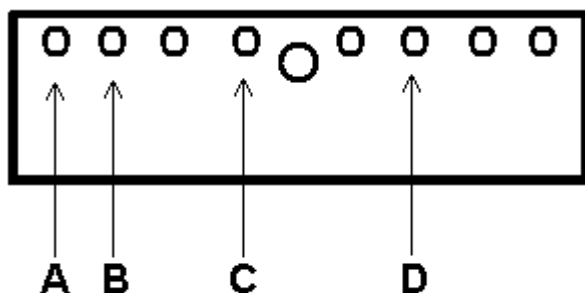

Start med at isætte målmanden og derefter alle andre stænger af samme farve ud fra ovenstående vejledning. Det samme gøres for modstander holdet.

Start by placing the 1 player-rod and then all the others of the same colour following the abovementioned positions. Do the same for the other colour team.

## Oversigt over slutresultat - Diagram of final assembly

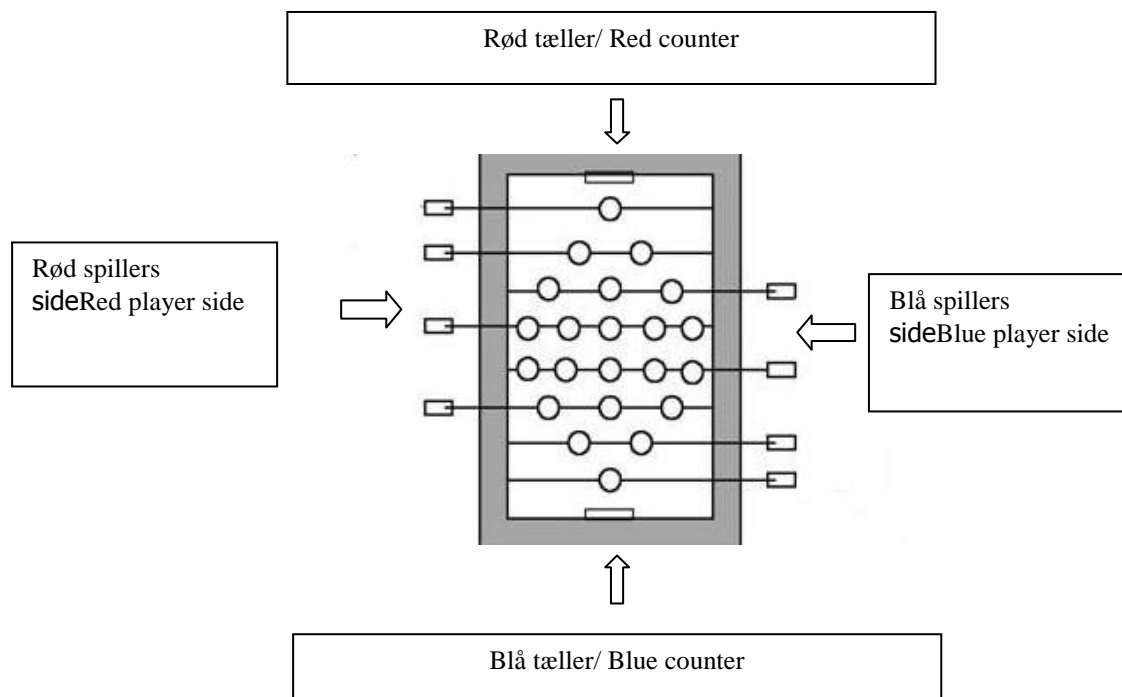

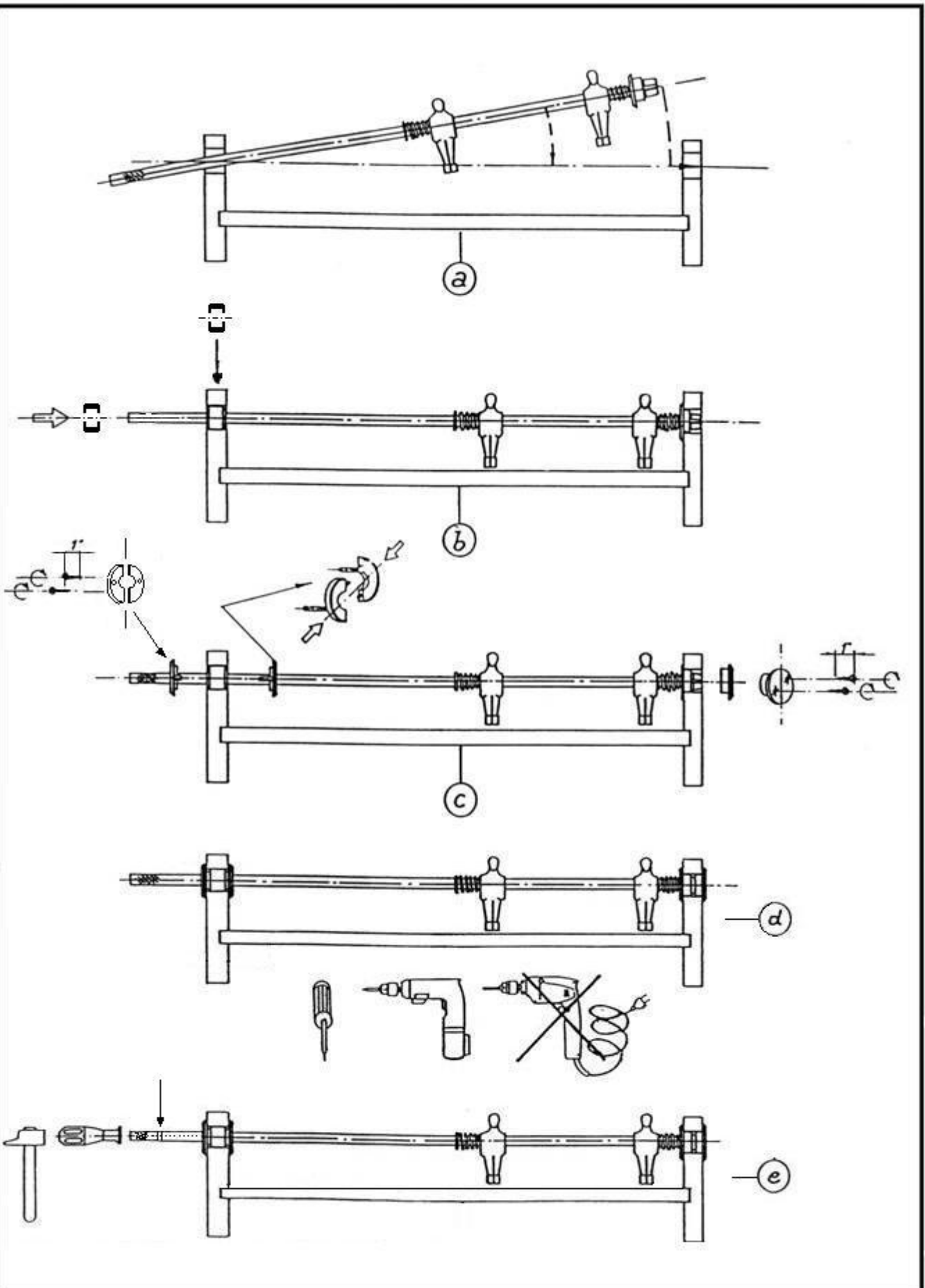

**Attenzione! Calzare le manopole fino a coprire competamente le incisioni sull'asta**  
**Beware! When fixing the handle, make sure that you push it enough to cover the ridges completely**  
**Achtung! Stecken Sie die Griffe bis die Bedeckung der Stange-Einschnitte.**



**ADVARSEL:** Brug ikke en boremaskine til at skrue med, da denne kan beskadige kabinettet.

**Warning:** do not use a drill for screwing which could damage the football-table cabinet.

### Påsætning af håndtag – Handle assembly

**Bemærk:** undgå at påsætte plastik håndtagene, hvis disse er kolde. Lad dem få normal stuetemperatur inden påsætning.

**Attention:** do not insert the handles if the plastic is cold. In this last case warm them before their insertion.

Start med at påsætte håndtagene manuelt på stangen uden at skubbe håndtaget ind over forhøjningen (fig. 44). Brug hammeren til forsigtigt at hamre håndtaget hen over forhøjningen (fig. 45), så denne dækkes fuldstændigt (fig. 46).

Insert manually the knob without covering the bar knurling (evident in the image fig. 44). Slightly hammer (fig. 45) until the knob hides the knurling (fig. 46)

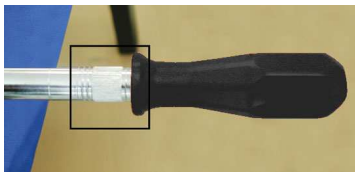

fig. / Bild 44



fig. / Bild 45



fig. / Bild 46

Afslut samlingen med at påsætte tællerne i hver ende af bordet. Måltælleren skal påsættes i samme ende, hvor målmanden er af samme farve (fig. 47).

Finish the assembly by fixing the score counters, make sure that the score counter has the same colour of the goalkeeper on the same side (fig. 47)



fig. / Bild 47

Bordet er nu klar til spil - nyd det! For lang levetid og fortsat fornøjelse anbefaler vi at du følger nedenstående tips til vedligeholdelse.

The football-table is now ready for the play. Have a good time! Do not forget to follow our care and maintenance advice.

Sådan folder du benene op.

## Sådan folder du benene op. – The way of leg folding up

Placér bordet på den korte side (enden) med hjulene (fig. 48).

Put the table upright with the small wheels downwards (fig. 48)

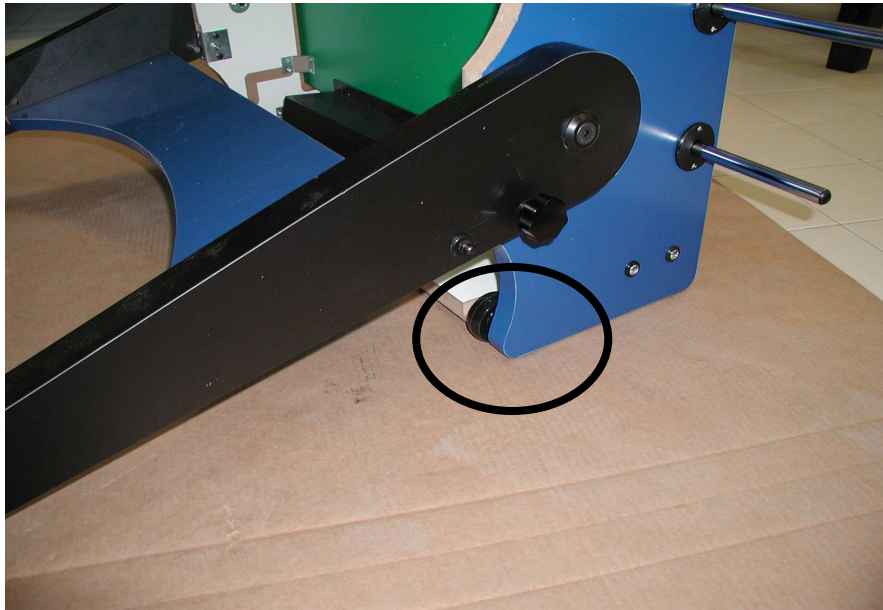

fig. / Bild 48

Løsn håndtaget på benet på de nederste ben og skru dette delvist på fra indersiden (fig. 49-50-51).

Unscrew the knobs of the lower legs and screw them partially inside the cabinet (fig. 49, 50, 51)



fig. / Bild 49



fig. / Bild 50

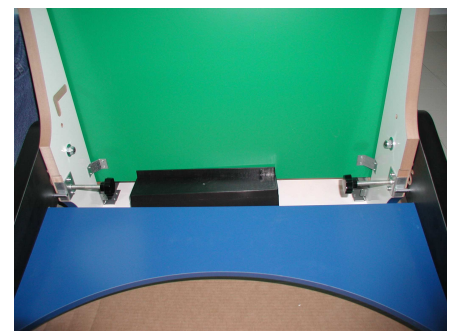

fig. / Bild 51

Fold de nederste ben op som illustreret i fig. 52.  
Fold up the lower legs as illustrated fig. 52

fig. / Bild 52



Løsn de to håndtag på de øverste ben (fig. 53) - fold benene ned og skrue håndtagene på fra indersiden, således de blokerer og låser (fig. 54-55).

Unscrew the 2 knobs of the upper legs (fig. 53), fold them up and insert them from the inside, so that the legs are blocked and closed (fig. 54 and 55)



fig. / Bild 53



fig. / Bild 54

fig. / Bild 55



**Nu kan du flytte dit bord rundt.**

**Now you can move the football-table.**

fig. / Bild 57



fig. / Bild 56



### **Vedligeholdelse**

Tillykke - du har købt et førsteklases kvalitets produkt fra Garlando.

Dette bord er til indendørs brug og bør derfor kun samles og bruges indendørs.

Når bordet er samlet fylder det mere - så vi anbefaler at bordet samles i rummet det skal stå for at undgå problemer med at få det igennem døre og andet.

For at sikre lang levetid og fortsat fornøjelse - anbefaler vi at du følger nedenstående tips til vedligehold:

1. Bordet må ikke bruges udendørs. Regn, sne og høj luftfugtighed kan ødelægge bordets materialer.

Længere tids sol påvirkning kan ligeledes affarve og ødelægge bordets farver.

2. Rengør dit bord jævnlige - eventuelt dagligt eller ugentligt alt efter brug. For normal daglig rengøring er det nok at tørre bordets overflader med en hårdt opvredet klud. For grundigere rengøring kan du bruge almindeligt husholdnings sulfo, som ikke indeholder voks, alkohol, amoniak eller skurepulver.

3. Kuglelejene skal normalvis ikke have yderligere smøring, men det kan dog til tider være nødvendigt at påføre mere smørrelse til stængerne. Hertil bruges almindelig silikonespray af god kvalitet som WD40. Vi fraråder brugen af alle former for vegetabilsk olie, da dette tiltrækker støj og kan stoppe kuglelejete til.

**BEMÆRK** - producenten påtager sig ikke ansvaret ved skader forårsaget af manglende vedligehold.

### **Care and maintenance instructions**

Congratulations! You have bought a first quality football-table.

This is an indoor table: please, assemble and use it in a closed room.

In order to ensure your table a long life and its best performance, please follow these instructions:

1. Do not leave the football-table outdoors. Rain, snow and humidity may damage the materials. A long exposure to the sun has also to be avoided because of its colour bleaching.
2. Clean the table periodically, It is enough to wipe the surfaces with a damp cloth. In case of an accurate cleaning use any household detergent without wax and abrasive, make sure to remove every detergent traces and wipe carefully the table surface.
3. The Garlando roller bearings do not require any lubrication. However, for a better smoothness use only a good quality silicone spray. Do not use any vegetable or mineral grease which could attract dirt and obstruct the roller bearings.

The company Garlando declines all responsibility for damages resulting from the no observance of these remarks.

## DEMOLIZIONE DEL CALCIOBALILLA E SMALTIMENTO SOSTANZE NOCIVE

### Demolizione:

Il calciobalilla non richiede particolari cure per la demolizione non avendo parti costruttive realizzate con materiali pericolosi.,

I materiali con cui è costruito sono:

**Legno, MDF, acciaio, alluminio, ABS, PP (moplen), PE, PVC, Vetro.**

In particolare questi materiali sono presenti in:

**Struttura:** Legno, MDF, Acciaio.

**Gambe:** Legno, Acciaio

**Campo gioco:** Legno, Vetro.

**Aste:** acciaio, PP (moplen).

**Accessori:** ABS, PE, PVC.

**Rifiniture:** Alluminio, ABS.

Durante la fase di demolizione si consiglia la suddivisione per tipologia dei materiali che lo costituiscono e il loro smaltimento presso centri di raccolta autorizzati che effettuano il recupero/riutilizzo degli stessi.

All'interno del calciobalilla, possono essere presenti anche delle schede e componenti elettronici e tubi fluorescenti.

### Smaltimento delle sostanze nocive

Il calciobalilla non produce sostanze nocive.

I tubi fluorescenti e i componenti elettronici, presenti sulle schede di controllo possono contenere delle sostanze che li rendono pericolosi, questi particolari devono quindi essere conferiti ad un idoneo centro di smaltimento o recupero autorizzato.

## VERNICHTUNG DES FUßBALLTISCHES UND ENTSORGUNG DER SCHADSTOFFE

### Vernichtung:

Der Fußballtisch benötigt keine besondere Pflege für die Vernichtung, denn er hat keine mit gefährlichen Materialien produzierten Bestandteile. Die Fußballtischmaterialien sind:

**Holz, MDF, Stahl, Aluminium, ABS, PP (moplen), PE, PVC, Glas.**

Diese Materialien sind anwesend in den folgenden Teilen:

**Gerüst:** Holz, MDF, Stahl.

**Beine:** Holz, Stahl

**Spielfeld:** Holz, Glas.

**Stangen:** Stahl, PP (moplen).

**Zubehörteile:** ABS, PE, PVC.

**Verzierung:** Aluminium, ABS.

Während der Vernichtung des Fußballtisches empfehlen wir die Materialunterteilung und die Entsorgung der Materialien bei berechtigten Sammlungszentren für ihr Recycling.

Der Fußballtisch kann Platinen, elektronische Bestandteile und fluoreszierende Röhren enthalten.

### Vernichtung der Schadstoffe

Der Fußballtisch produziert keine Schadstoffe.

Die fluoreszierenden Röhren und die elektronischen Bestandteile auf der Platinen können gefährliche Stoffe enthalten, deshalb müssen diese Bestandteile in ein berechtigtes Entsorgungs und Recyclingzentrum geliefert werden.

## FOOTBALL-TABLE DEMOLITION AND HARMFUL MATERIAL REMOVAL

### Demolition:

The football table doesn't require any particular care for the demolition since it doesn't have any parts produced with dangerous materials. The materials are:

**Wood, MDF, steel, aluminium, ABS, PP (moplen), PE, PVC, Glass.**

These materials are present in the following parts:

**Frame:** Wood, MDF, Steel.

**Legs:** Wood, Steel.

**Playfield:** Wood, Glass.

**Rods:** Steel, PP (moplen).

**Accessories:** ABS, PE, PVC.

**Finishing:** Aluminium, ABS.

During football-table demolition we suggest the sharing of the different materials and their removal in authorized collection centre for their recycling.

The football-table may contain cards, electronic components and fluorescent pipes.

### Removal of harmful materials

The football-table doesn't produce any harmful substances.

The fluorescent pipes and the electronic components on the control cards may contain dangerous materials and therefore these parts must be collected by an authorized removal and recycling centre.

## DICHIARAZIONE CE DI CONFORMITÀ

Il fabbricante : **GARLANDO S.r.l.**  
Via Regione Piemonte, 5 - 15068 POZZOLO FORMIGARO (AL)

Dichiara che il giocattolo: **CALCIOBALILLA mod. FOLDY**

è conforme alle disposizioni della direttiva sulla sicurezza dei giocattoli  
(direttiva 88/378/CEE), e successivi emendamenti (direttiva 93/68/CEE);

Inoltre dichiara che sono state applicate le seguenti norme armonizzate:

UNI EN 71-1, UNI EN 71-2, UNI EN 71-3, EN 50088

Pozzolo Formigaro, li 01/10/2004

IL FABBRICANTE

**Garlando s.r.l.**

*Garlando Giuseppe*

